

C. Randanschlag

1. Setzen Sie das Stanzmotiv in den Halter.
Stellen Sie sicher, dass es in der richtigen Position sitzt.

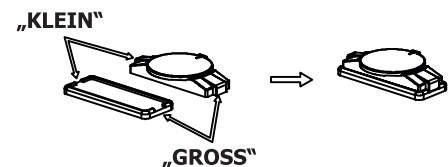

2. Legen Sie das Anschlaglineal in den Kurbelstanzer

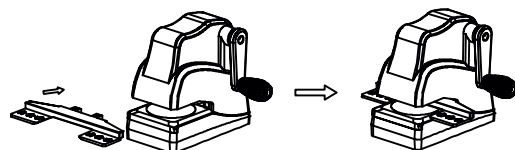

3. Schieben Sie das Stanzmotiv in den Kurbelstanzer

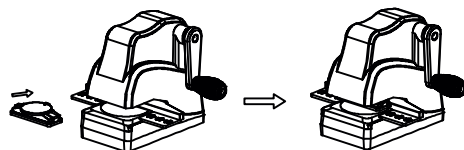

4. Legen Sie das Papier oder andere Materialien die Sie stanzen möchten in das Gerät

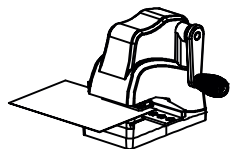

5. Drehen Sie den Griff, bis das Papier fixiert ist, drehen Sie weiter im Uhrzeigersinn bis ein „Klick“-Geräusch zu hören ist, dann drehen Sie den Griff gegen den Uhrzeigersinn bis wieder ein „Klick“-Geräusch ertönt (die Stanze geht wieder zurück), entnehmen Sie das Material und das Motiv das ausgestanzt wurde

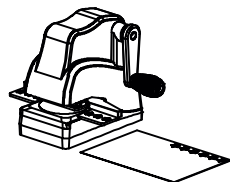

Kurbelstanzer

Gebrauchsanleitung

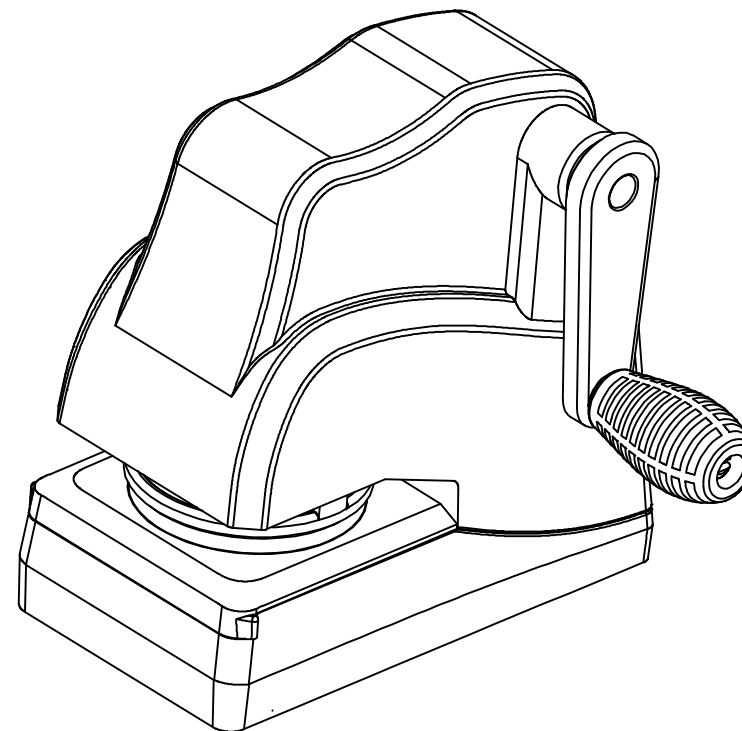

Achtung

1. Dieses Produkt ist für Kinder ab einem Alter von 8 Jahren empfohlen
2. Benutzung unter unmittelbarer Aufsicht von Erwachsenen.
3. NICHT den Griff drehen, wenn die Finger in dem Kurbelstanzer sind.

A. Normale Stanzung

1. Setzen Sie das Stanzmotiv in den Halter.
Stellen Sie sicher, dass es in der richtigen Position sitzt.

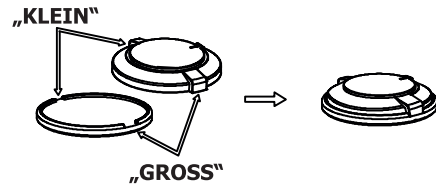

2. Schieben Sie das Stanzmotiv in den Kurbelstanzer

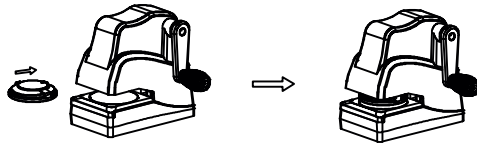

3. Legen Sie das Papier oder andere Materialien die Sie stanzen möchten in das Gerät

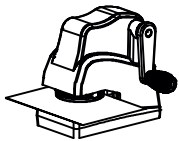

4. Drehen Sie den Griff bis das Material fixiert ist

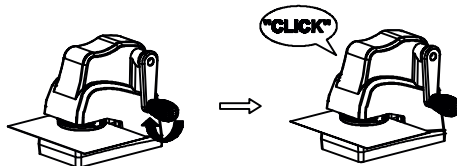

- 1). drehen Sie weiter im Uhrzeigersinn, bis ein „Klick“-Geräusch zu hören ist, dann drehen Sie den Griff gegen den Uhrzeigersinn bis wieder ein „Klick“-Geräusch ertönt (die Stanze geht wieder zurück)

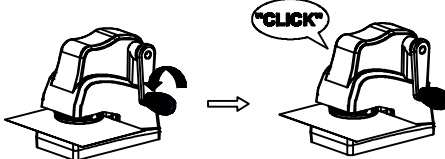

- 2). entnehmen Sie das Material und das Motiv, das ausgestanzt wurde

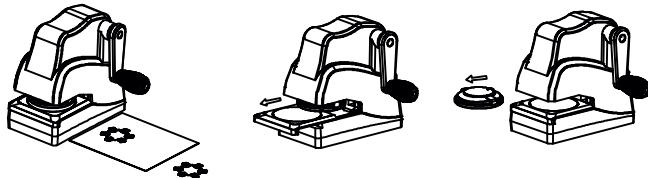

5. Wiederholen Sie Schritt 3 - 4 um erneut zu stanzen

Auswechseln der Stanzunterlage

Ziehen Sie die Schublade heraus, kippen Sie das Gerät leicht zur Seite und drücken mit einem Stift unten (siehe Abb.) die Unterlage heraus. Nun können Sie eine neue Stanzunterlage einsetzen.

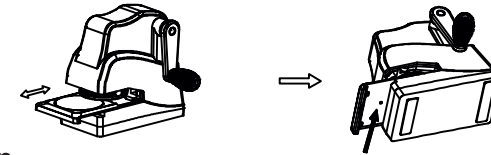

B. Ecken

1. Setzen Sie das Stanzmotiv in den Halter.
Stellen Sie sicher, dass es in der richtigen Position sitzt.



2. Setzen Sie den linken und rechten Ecken-Flügel in den Kurbelstanzer

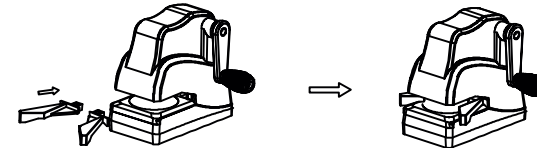

3. Schieben Sie das Stanzmotiv in den Kurbelstanzer

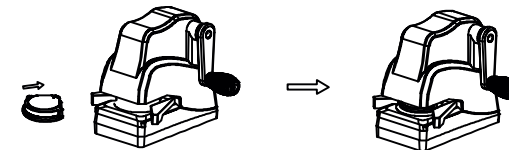

4. Legen Sie das Papier oder andere Materialien die Sie stanzen möchten in das Gerät

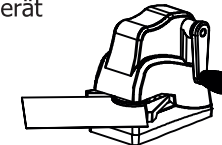

5. Drehen Sie den Griff, bis das Papier fixiert ist, drehen Sie weiter im Uhrzeigersinn bis ein „Klick“-Geräusch zu hören ist, dann drehen Sie den Griff gegen den Uhrzeigersinn bis wieder ein „Klick“-Geräusch ertönt (die Stanze geht wieder zurück), entnehmen Sie das Material und das Motiv das ausgestanzt wurde

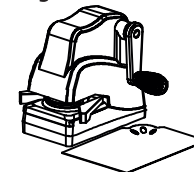

ACHTUNG! Kein Spielzeug. Bastelmaterial.
WARNING! No toy. Arts and crafts material.
ATTENTION! Pas un jouet. Matériel de bricolage.

C. Border

1. Put the cutter into the cutter holder. Make sure it's in the correct position

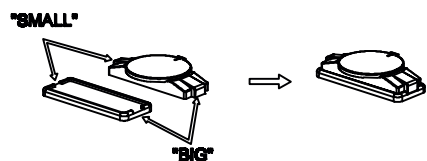

2. Put the border system into the punch machinery

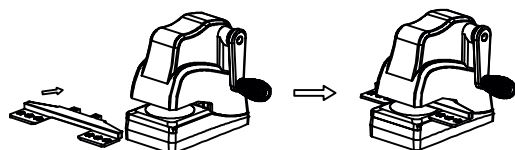

3. Slide the cutter into the punch machinery

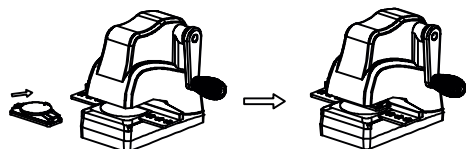

4. Put paper or other materials you need to punch into machinery

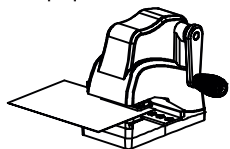

5. Press the machinery, turn the handle clockwise till there is a sound click, then turn the handle counterclockwise till there is a sound click (cutter com back), take out the material punched.

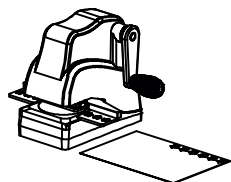

Kurbelstanzer

INSTRUCTION

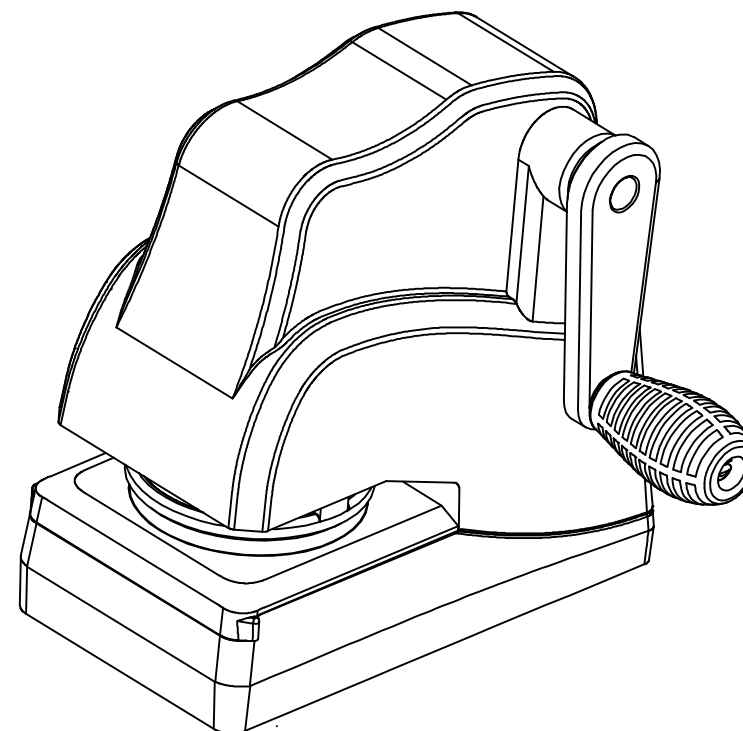

Caution

1. This product is suitable for children over 8 years old
2. To be used only under the direct supervision of an adult.
3. When fingers inside the punch machinery, DO NOT turn the handle.

A. Normal punch

1. Put the cutter into the cutter holder. Make sure it's in the correct position

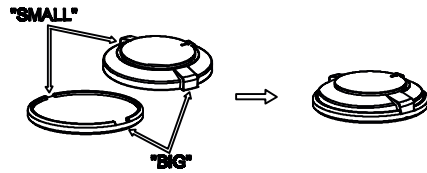

2. Slide the cutter into the punch machinery

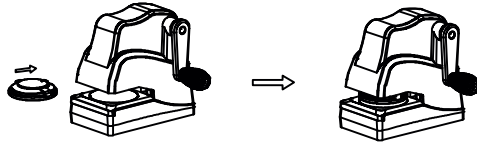

3. Put paper or other materials you need to punch into machinery

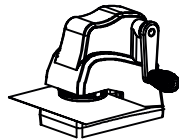

4. Press the machinery, turn the handle clockwise till there is a sound click.

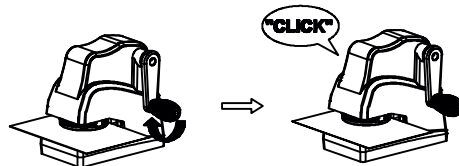

- 1). Then turn the handle counterclockwise there til is a sound click (cutter come back)

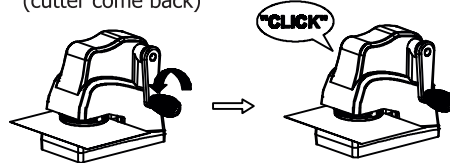

- 2). Take out material punched, also can take out the drawer or cutter to get the material punched

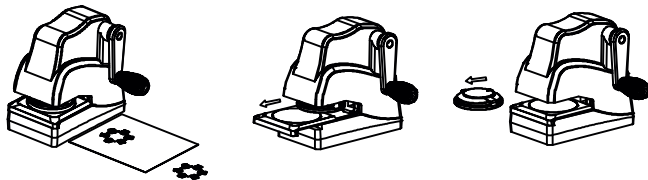

5. Repeat step 3 – 4 to punch again

How to change cut-mat

Pull out the drawer, lift the cut-mat up with a pin, put the mat upside-down or change a new cut-mat then push the drawer in.

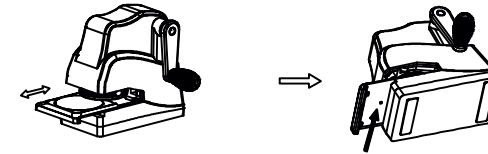

B. Corner

1. Put the cutter into the cutter holder. Make sure it's in the correct position



2. Put the left and right wings into the punch machinery

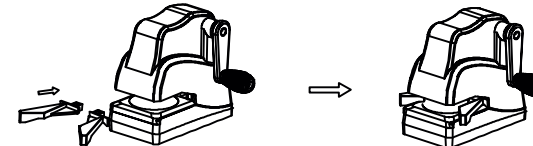

3. Slide the cutter into the punch machinery

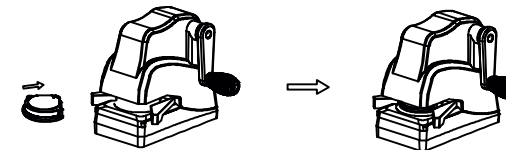

4. Put paper or other materials you need to punch into machinery

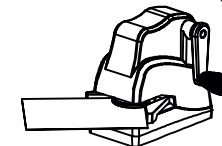

5. Press the machinery, turn the handle clockwise till there is a sound click, then turn the handle counterclockwise till there is a sound click (cutter com back), take out the material punched.

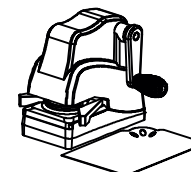

ACHTUNG! Kein Spielzeug. Bastelmaterial.
WARNING! No toy. Arts and crafts material.
ATTENTION! Pas un jouet. Matériel de bricolage.